

# 안전 단자대 C Type

KTB 시리즈

## 형명구분도

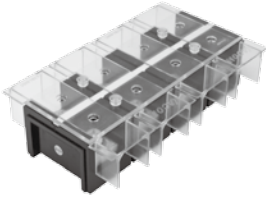

### KTB① - ② ③ - C (단자대 안전 보호 커버 일체형)

① 구분	1 : 고정식 단자대			
② 정격전류	010 : 10A	020 : 20A	030 : 30A	
	060 : 60A	100 : 100A	150 : 150A	200 : 200A
	300 : 300A	400 : 400A	500 : 500A	600 : 600A
③ 극수	03 : 3극	04 : 4극	06 : 6극	10 : 10극
	12 : 12극	15 : 15극	20 : 20극	20 : 20극

※ 극수는 고정식단자대만 해당 됩니다.

## 성능 및 사양

규격	KTB1-010 ~ 020 Series(10A, 20A)	KTB1-30 ~ 100 Series(30A ~ 100A)	KTB1-150 ~ 600 Series(150A ~ 600A)
정격전압	최대 600VAC		
절연저항	100MΩ min.(at 500VDC)		
내전압	2,500VAC 1분간		
재질	몸체	난연성 PC수지(HB)	난연성 페놀 수지 (V0), 흑색(Black)
	단자대 커버	난연성 PC(HB), 투명(clear)	
	단자대 안전 보호 커버	난연성 PC(V2), 투명 (clear)	
	단자	1급 Brass	
	기명판	PVC (유백색)	

☞ 사용주위온도 : -20 ~ 60°C



## 형명구분도

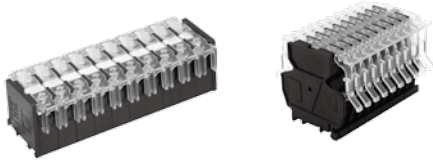

### KTB1 - ② - C (단자대)

① 구분	2 : 조립식 단자대	3 : 2단 조립식 단자대		
② 정격전류	010 : 10A 060 : 60A	015 : 15A 100 : 100A	025 : 25A	035 : 35A

## 성능 및 사양

규격	KTB2 Series(10A ~ 100A)		
정격전압	최대 600VAC		
절연저항	100MΩ min.(at 500VDC)		
내전압	2,500VAC 1분간		
재질	몸체	난연성 PC(HB)	
	단자대 안전 보호 커버	난연성 PC(V2)	
세퍼레이터	A10 : 010전용	A15 A25 : 015,025전용 (공용)	A35 : 035전용
	A60 : 060전용	A100 : 100전용	
약세 사리	방진커버	CVA : 010전용	CVB : 015 ~ 035전용 CVC : 060 ~ 100전용
	기명판	PA : KTB2-010전용	PB : KTB2-015 이상 전용
	스토퍼	STA : 15mm	STB : 35mm STC : 35mm (Plastic)
	찬널	CHA : 10A 15mm 1m CHB : 15A ~ 100A 35mm 1m CHC : 15A ~ 100A 35mm 1m, Cutting type	CHA-2M : 10A 15mm 2m CHB-2M : 15A ~ 100A 35mm 2m

☞ 사용주위온도 : -20 ~ 60°C ☞ 내열등급(B) 130°C (KS C IEC60085)

규격	KTB3-010(10A)	KTB3-015(15A)	
정격전압	최대 600VAC		
절연저항	100MΩ min.(at 500VDC)		
내전압	2,500VAC 1분간		
재질	몸체	난연성 PC(V2)	
	단자대 안전 보호 커버	난연성 PC(V2)	
세퍼레이터	KTB3-A10	KTB3-A15	
약세 사리	방진커버	KTB2-CVA	KTB2-CVB
	기명판	KTB2-PA	KTB2-PB
	스토퍼	KTB2-STA : 15mm	KTB2-STB : 35mm
	찬널	KTB2-CHA	KTB2-CHB, KTB2-CHC

☞ 사용주위온도 : -20 ~ 60°C

☞ 내열등급(B) 130°C (KS C IEC60085)

### 4 Part

소형회로 차단기

퓨즈 & 퓨즈홀더

써지 보호기

음향 신호기

부저류

안전 단자대

고정식·조립식 단자대

시험 단자대

조립식 커먼 단자대

태양광 시스템

집합 표시등

시그널 타워

히터

온·습도 제거기



수배전반용 조명등

케이블 그랜드

# 안전 단자대 C Type

KTB 시리즈

## 제품구분도

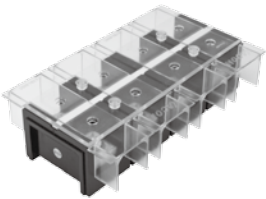
형상	정격전류	Pole수	터미널 볼트	주문코드	구성품			
					단자대	절연벽형 커버	고정 악세서리	
	10A	3	M3.0	KTB1-01003-C	KTB1-01003	KTB1-010C	KTB1-BKT	
		4		KTB1-01004-C	KTB1-01004			
		6		KTB1-01006-C	KTB1-01006			
		10		KTB1-01010-C	KTB1-01010			
	20A	3	M4.0	KTB1-02003-C	KTB1-02003	KTB1-020C	KTB1-BKT	
		4		KTB1-02004-C	KTB1-02004			
		6		KTB1-02006-C	KTB1-02006			
		10		KTB1-02010-C	KTB1-02010			
		12		KTB1-02012-C	KTB1-02012			
		15		KTB1-02015-C	KTB1-02015			
	30A	3	M4.0	KTB1-03003-C	KTB1-03003	KTB1-030C	KTB1-BKT	
		4		KTB1-03004-C	KTB1-03004			
6		KTB1-03006-C		KTB1-03006				
10		KTB1-03010-C		KTB1-03010				
	60A	3	M6.0	KTB1-06003-C	KTB1-06003	KTB1-060C	KTB1-CAP (전용 후크 포함)	
		4		KTB1-06004-C	KTB1-06004			
	100A	3	M7.0	KTB1-10003-C	KTB1-10003	KTB1-100C	KTB1-CAP	
		4		KTB1-10004-C	KTB1-10004			
	150A	3	M8.0	KTB1-15003-C	KTB1-15003	KTB1-150C	KTB1-CAP	
		4		KTB1-15004-C	KTB1-15004			
	200A	3	M8.0	KTB1-20003-C	KTB1-20003	KTB1-200C	KTB1-CAP	
		4		KTB1-20004-C	KTB1-20004			
		300A	3	M10.0	KTB1-30003-C	KTB1-30003	KTB1-400C	KTB1-CAP
			4		KTB1-30004-C	KTB1-30004		
		400A	3	M10.0	KTB1-40003-C	KTB1-40003	KTB1-400C	KTB1-CAP
			4		KTB1-40004-C	KTB1-40004		
500A		3	M12.0	KTB1-50003-C	KTB1-50003	KTB1-600C	KTB1-CAP	
		4		KTB1-50004-C	KTB1-50004			
600A		3	M12.0	KTB1-60003-C	KTB1-60003	KTB1-600C	KTB1-CAP	
		4		KTB1-60004-C	KTB1-60004			

제품구분도

형상	정격전류	터미널 볼트	주문코드	구성품		악세서리	
				단자대 안전 보호 커버	쇼트바	쇼트바	세퍼레이터
	10A	M3.0	KTB2-010-C	KTB2-01010C	KTB2-S1010	KTB2-S1010□	KTB2-A10
	15A	M3.5	KTB2-015-C	KTB2-01510C	KTB2-S1510	KTB2-S1510□	KTB2-A15
	25A	M4.0	KTB2-025-C	KTB2-02510C	KTB2-S2510	KTB2-S2510□	KTB2-A25
	35A	M4.0	KTB2-035-C	KTB2-03510C	KTB2-S3510	KTB2-S3510□	KTB2-A35
	60A	M6.0	KTB2-060-C	KTB2-06010C	-	-	KTB2-A60
	100A	M6.0	KTB2-100-C	KTB2-10004C	-	-	KTB2-A100
	10A	M3.0	KTB3-010-C	KTB3-01010C	KTB3-S1010	KTB3-S1010□	KTB3-A10
	15A	M3.5	KTB3-015-C	KTB3-01510C	KTB3-S1510	KTB3-S1510□	KTB3-A15

4 Part

소형회로 차단기

퓨즈 & 퓨즈홀더

써지 보호기

음향 신호기

부저류

안전 단자대

고정식-조립식 단자대

시험 단자대

조립식 커먼 단자대

태양광 시스템

집합 표시등

시그널 타워

히터

온-습도 제어기기



수배전반용 조명등

케이블 그랜드

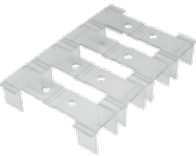

# 안전 단자대 C Type

KTB 시리즈

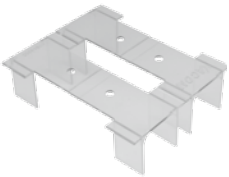
## 옵션품

형상	구분	품명	Pole수	적용 단자대
   		KTB1-010C	10	KTB1-01003 KTB1-01004 KTB1-01006 KTB1-01010
		KTB1-020C	10	KTB1-02003 KTB1-02004 KTB1-02006 KTB1-02010 KTB1-02012 KTB1-02015 KTB1-02020
		KTB1-030C	10	KTB1-03003 KTB1-03004 KTB1-03006 KTB1-03010
		KTB1-060C	4	KTB1-06003 KTB1-06004
		KTB1-100C	4	KTB1-10003 KTB1-10004
	절연벽형 보호 커버 ※ 난연등급(V2)	KTB1-150C	4	KTB1-15003 KTB1-15004
		KTB1-200C	4	KTB1-20003 KTB1-20004
		KTB1-400C	2	KTB1-30003 KTB1-30004
			2	KTB1-40003 KTB1-40004
		KTB1-600C	2	KTB1-50003 KTB1-50004
	2		KTB1-60003 KTB1-60004	

접선품

형상	구분	품명	Pole수	적용 단자대
	절연벽형 보호 커버 ※ 난연등급(V2)	KTB2-01010C	10	KTB2-010
		KTB2-01510C	10	KTB2-015
		KTB2-02510C	10	KTB2-025
		KTB2-03510C	10	KTB2-035
		KTB2-06010C	10	KTB2-060
		KTB2-10004C	4	KTB2-100
	절연벽형 보호 커버 ※ 난연등급(V2)	KTB3-01010C	10	KTB3-010
		KTB3-01510C	10	KTB3-015
	세퍼레이터	KTB2-A10 KTB2-A25 KTB2-A30 KTB2-A60 KTB2-A100	-	KTB2-010 KTB2-015, KTB2-025 KTB2-035 KTB2-060 KTB2-100
	세퍼레이터	KTB3-A10 KTB3-A15	-	KTB3-010 KTB3-015

4 Part

소형회로 차단기

퓨즈 & 퓨즈홀더

써지 보호기

음향 신호기

부저류

안전 단자대

고정식·조립식 단자대

시험 단자대

조립식 커먼 단자대

태양광 시스템

집합 표시등

시그널 타워

히터

온·습도 제어기기









수배전반용 조명등

케이블 그랜드

# 안전 단자대 C Type

KTB 시리즈

## 음선품

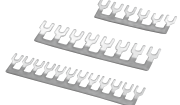
형상	구분	품명	적용 품목
	고정 브라켓 ※ 난연등급 (V2)	KTB1-BKT	KTB1-010C, KTB1-020C, KTB1-030C
	고정 캡 ※ 난연등급 (V2)	KTB1-CAP	KTB1-060C, KTB1-100C, KTB1-150C, KTB1-200C, KTB1-400C, KTB1-600C
	스토퍼	KTB2-STB (15mm용)	KTB2-CHA
	스토퍼	KTB2-STB (35mm용)	KTB2-CHB, KTB2-CHC
	스토퍼	KTB2-STC (35mm용 / 플라스틱)	KTB2-CHB, KTB2-CHC
	15mm 채널	KTB2-CHA (기본 1M) KTB2-CHA-2M	KTB2-010 / KTB3-010
	35mm 채널	KTB2-CHB (기본 1M) KTB2-CHB-2M	KTB2-015 ~ 100 / KTB3-015
	35mm 채널 / 컷팅형	KTB2-CHC (기본 1M) KTB2-CHC-2M	KTB2-015 ~ 100 / KTB3-015
	쇼트바 (안전 보호 커버 전용)  ※ 색상 : B-Blue, K-Black, R-Red, Y-Yellow	KTB2-S1010 KTB2-S1510 KTB2-S2510 KTB2-S3510	KTB2-010C KTB2-015C KTB2-025C KTB2-035C
		KTB3-S1010 KTB3-S1510	KTB3-010C KTB3-015C
	쇼트바  ※ 색상 : B-Blue, K-Black, R-Red, Y-Yellow	KTB2-S1512 KTB2-S2506 KTB2-S3508	KTB2-015C KTB2-025C KTB2-035C
		KTB3-S1512	KTB3-015C

## 외형치수도

단위 : mm

### 고정식 단자대

KTB1-01003-C

KTB1-01004-C

KTB1-01006-C

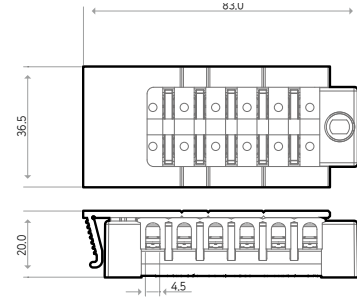
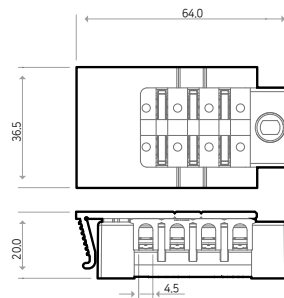
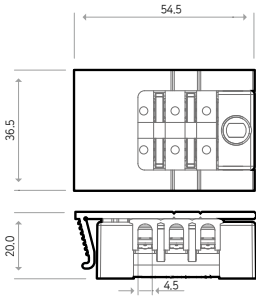

KTB1-01010-C

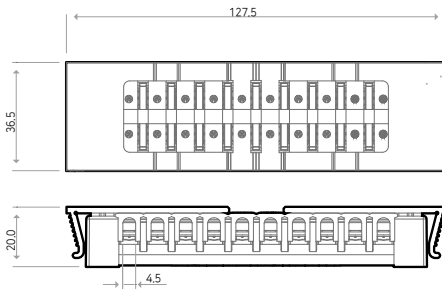

### 고정식 단자대 안전 보호 커버

KTB1-010CH

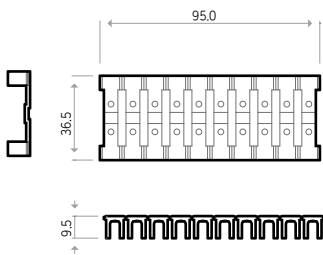

### 4 Part

소형회로  
차단기

퓨즈 &  
퓨즈홀더

써지  
보호기

음향  
신호기

부저류

안전  
단자대

고정식·  
조립식  
단자대

시험  
단자대

조립식  
커먼  
단자대

태양광  
시스템

집합  
표시등

시그널  
타워

히터

온·습도  
제어기기

수배전반용  
조명등

케이블  
그랜드



# 안전 단자대 C Type

KTB 시리즈

## 외형치수도

단위 : mm

### 고정식 단자대

KTB1-02003-C

KTB1-02004-C

KTB1-02006-C

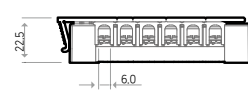
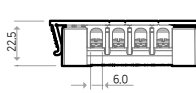
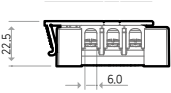
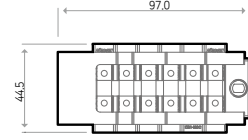
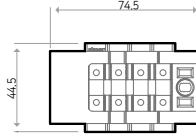
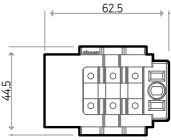

KTB1-02010-C

KTB1-02012-C

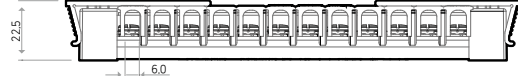
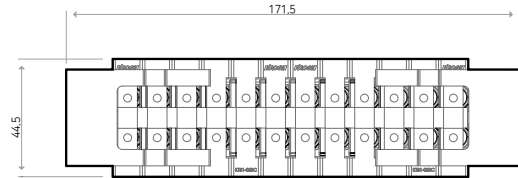
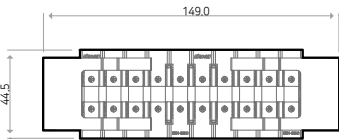

KTB1-02015-C

KTB1-02020-C

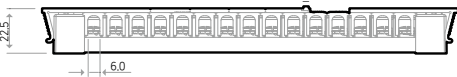
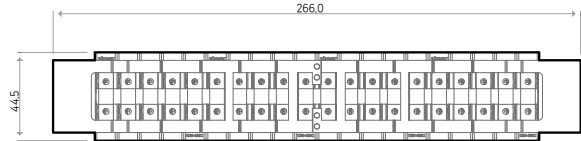
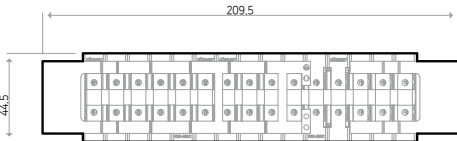

### 고정식 단자대 안전 보호 커버

KTB1-020C

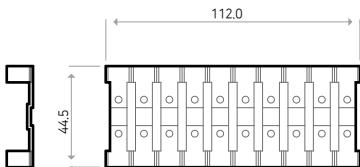

## 외형치수도

단위 : mm

### 고정식 단자대

KTB1-03003-C

KTB1-03004-C

KTB1-03006-C

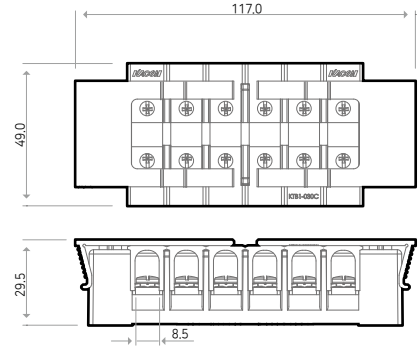
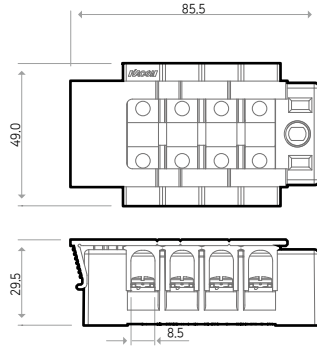
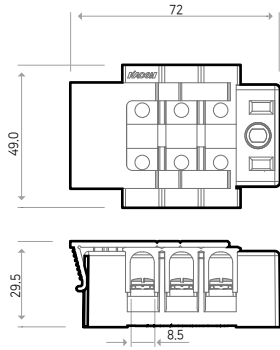

KTB1-03010-C

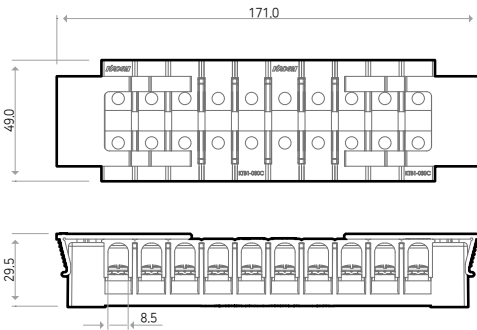

### 고정식 단자대 안전 보호 커버

KTB1-030C

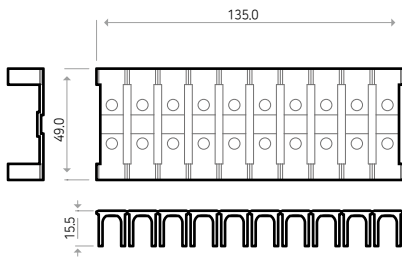

#### 4 Part

소형회로  
차단기

퓨즈 &  
퓨즈홀더

써지  
보호기

음향  
신호기

부저류

안전  
단자대

고정식·  
조립식  
단자대

시험  
단자대

조립식  
커먼  
단자대

태양광  
시스템

집합  
표시등

시그널  
타워

히터

온·습도  
제어기기

수배전반용  
조명등

케이블  
그랜드

# 안전 단자대 C Type

KTB 시리즈

## 외형치수도

단위 : mm

고정식 단자대

KTB1-06003-C

KTB1-06004-C

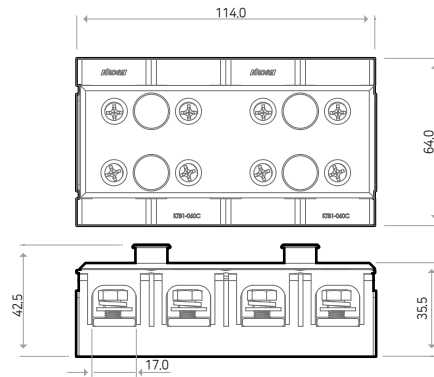
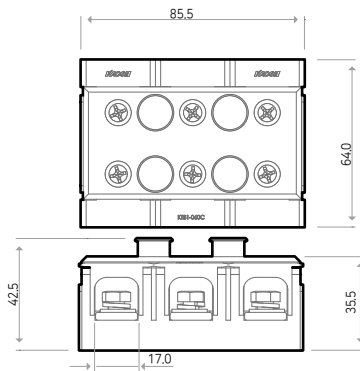

KTB1-10003-C

KTB1-10004-C

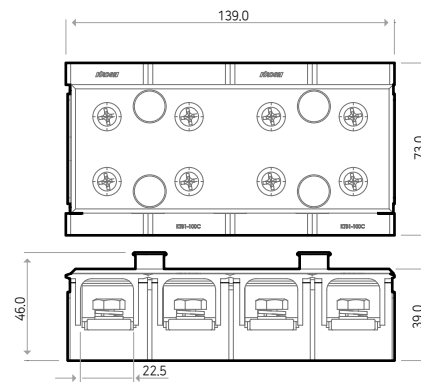
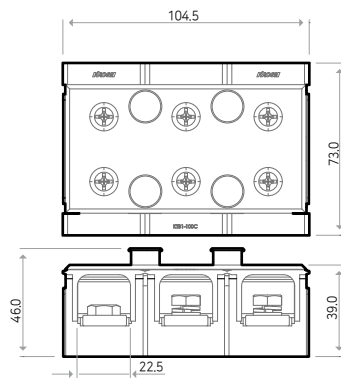

고정식 단자대 안전 보호 커버

KTB1-060C

KTB1-100C

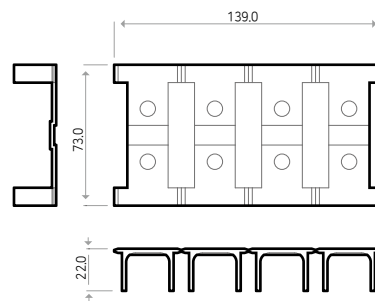
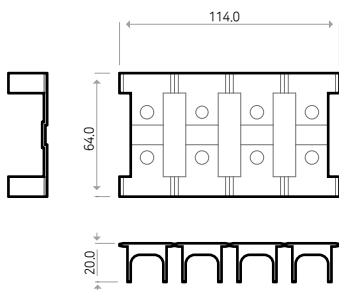

## 외형치수도

단위 : mm

### 고정식 단자대

KTB1-15003-C

KTB1-15004-C

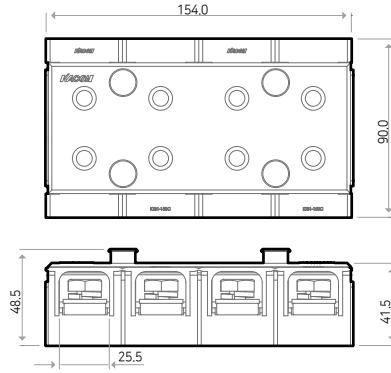
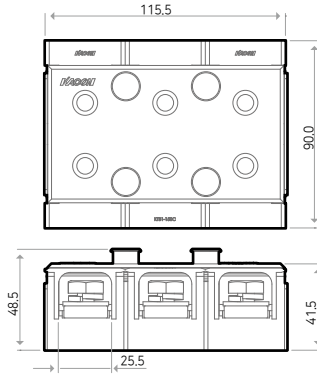

KTB1-20003-C

KTB1-20004-C

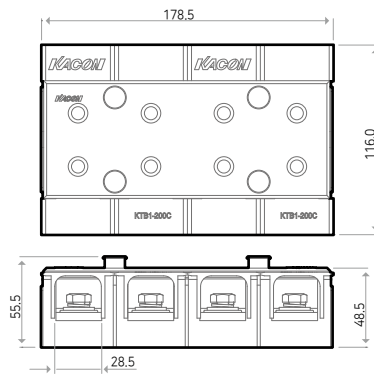
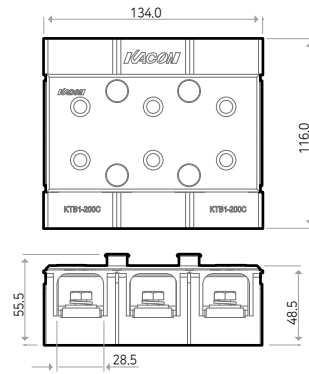

### 고정식 단자대 안전 보호 커버

KTB1-150C

KTB1-200C

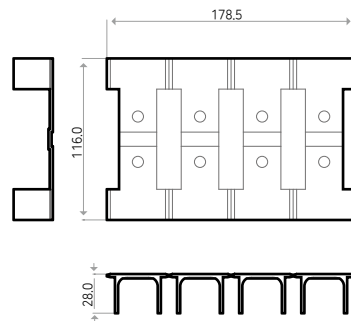
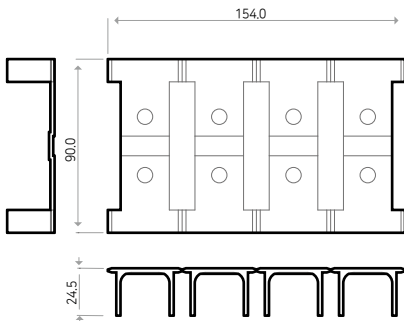

### 4 Part

소형회로  
차단기

퓨즈 &  
퓨즈홀더

써지  
보호기

음향  
신호기

부저류

안전  
단자대

고정식·  
조립식  
단자대

시험  
단자대

조립식  
커먼  
단자대

태양광  
시스템

집합  
표시등

시그널  
타워

히터

온·습도  
제어기기

수배전반용  
조명등

케이블  
그랜드

# 안전 단자대 C Type

KTB 시리즈

## 외형치수도

단위 : mm

### 고정식 단자대

KTB1-30003-C

KTB1-30004-C

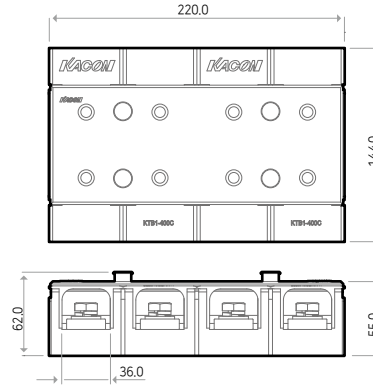
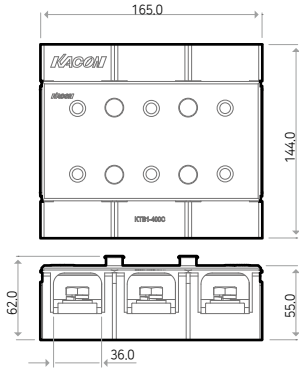

KTB1-40003-C

KTB1-40004-C

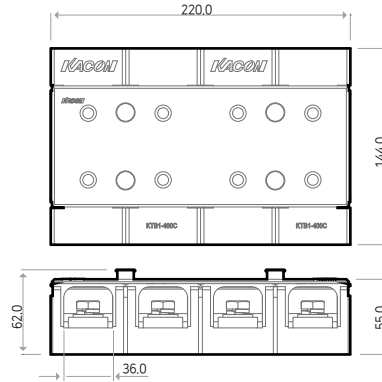
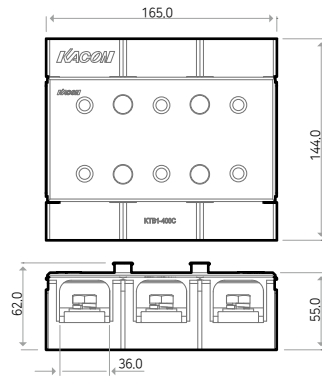

### 고정식 단자대 안전 보호 커버

KTB1-400C

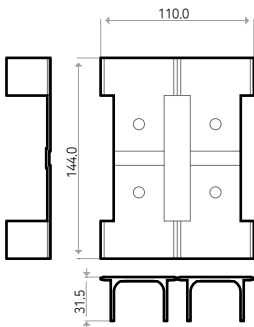

## 외형치수도

단위 : mm

### 고정식 단자대

KTB1-50003-C

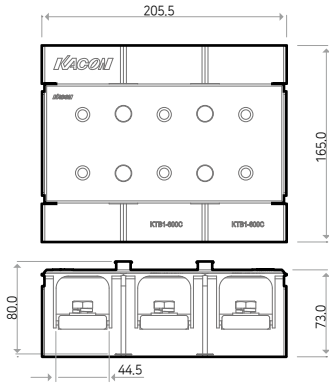

KTB1-50004-C

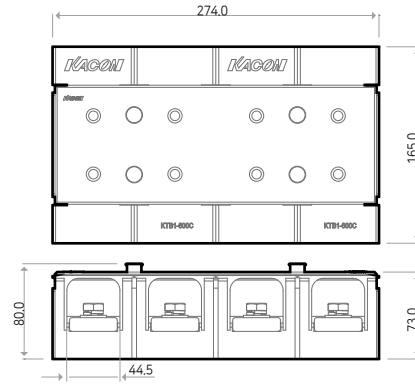

KTB1-60003-C

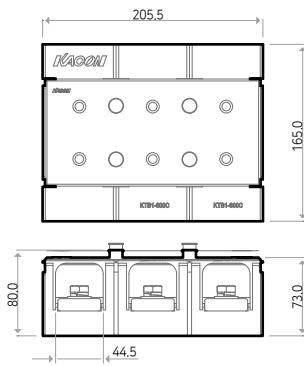

KTB1-60004-C

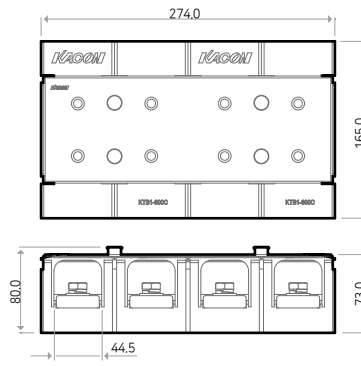

### 고정식 단자대 안전 보호 커버

KTB1-600C

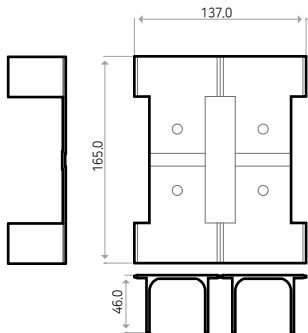

### 4 Part

소형회로  
차단기

퓨즈 &  
퓨즈홀더

써지  
보호기

음향  
신호기

부저류

안전  
단자대

고정식·  
조립식  
단자대

시험  
단자대

조립식  
커먼  
단자대

태양광  
시스템

집합  
표시등

시그널  
타워

히터

온·습도  
제어기기

수배전반용  
조명등

케이블  
그랜드

# 안전 단자대 C Type

KTB 시리즈

## 외형치수도

단위 : mm

### 조립식 단자대

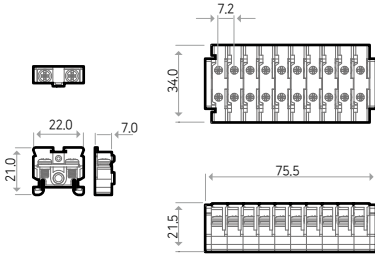
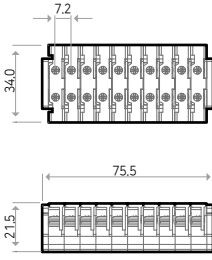
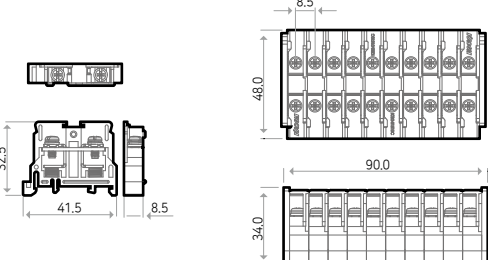
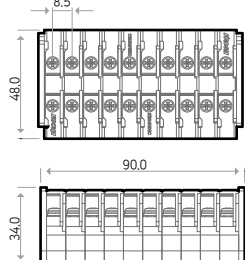
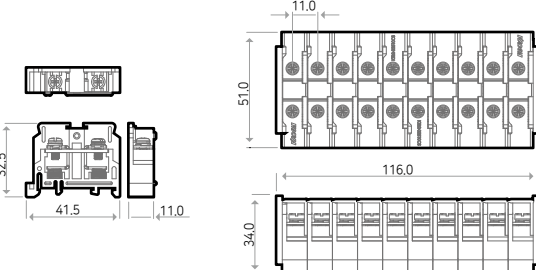
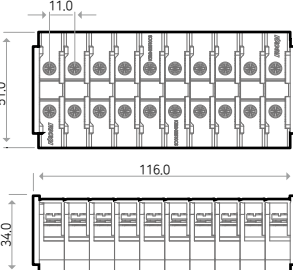
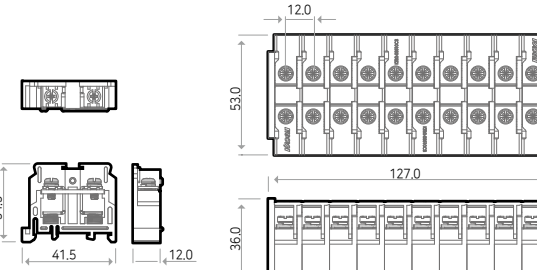
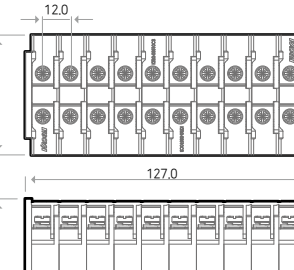
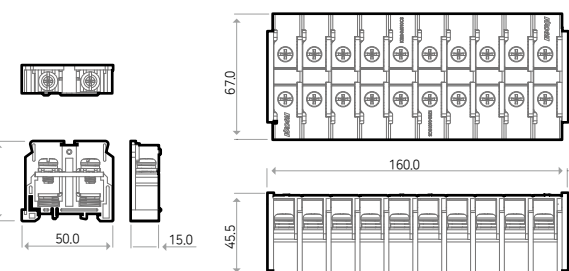
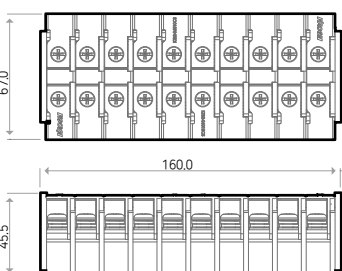
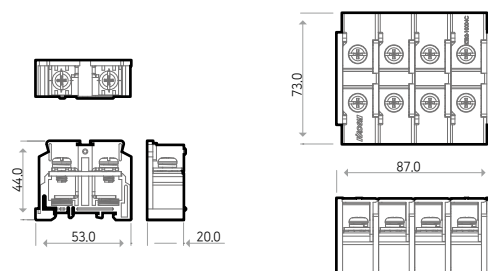
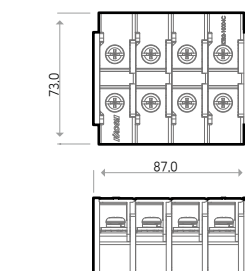
KTB2-010	KTB2-010-C	KTB2-015	KTB2-015-C
			
KTB2-025	KTB2-025-C	KTB2-035	KTB2-035-C
			
KTB2-060	KTB2-060-C	KTB2-100	KTB2-100-C
			

### 2단 조립식 단자대

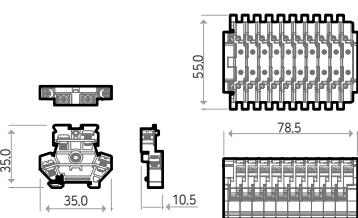
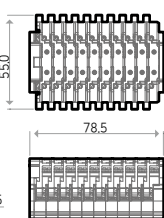
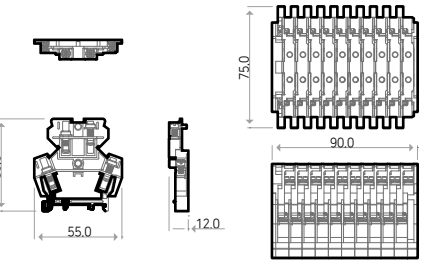
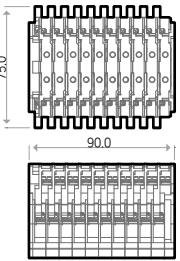
KTB3-010	KTB3-010-C	KTB3-015	KTB3-015-C
			

# 외형치수도

단위 : mm

## 약세사리

KTB1-C Type 안전 보호 커버

KTB2-C Type 안전 보호 커버

KTB2-10004C

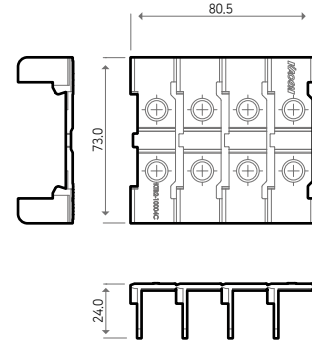
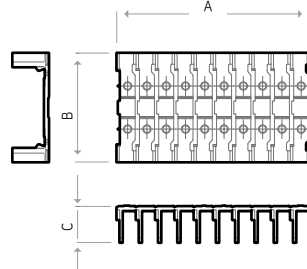
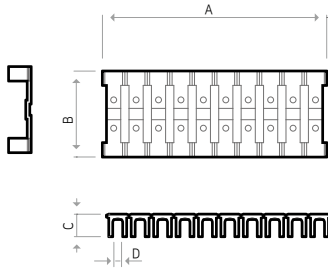

품명	A	B	C	D
KTB1-010C	95.0	36.5	9.5	4.5
KTB1-020C	112.0	44.5	11.5	6.0
KTB1-030C	135.0	49.0	15.5	8.5
KTB1-400C	110.0	144.0	31.5	36.0
KTB1-600C	137.0	165.0	46.0	44.5

품명	A	B	C
KTB2-01010C	71.5	34.0	11.5
KTB2-01510C	85.0	48.0	16.0
KTB2-02510C	111.0	51.0	15.9
KTB2-03510C	121.5	53.0	16.3
KTB2-06010C	154.0	69.0	23.5

KTB3-01010C

KTB3-01510C

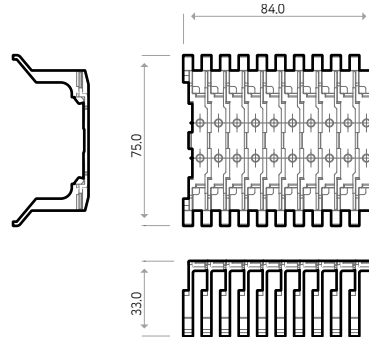
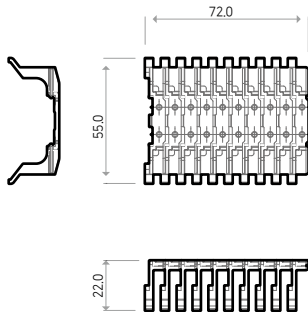

KTB1-BKT

KTB1-CAP

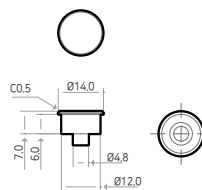
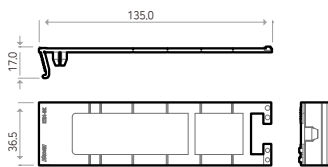

4 Part

소형회로 차단기

퓨즈 & 퓨즈홀더

써지 보호기

음향 신호기

부저류

안전 단자대

고정식·조립식 단자대

시험 단자대

조립식 커먼 단자대

태양광 시스템

집합 표시등

시그널 타워

히터

온·습도 제어기기

수배전반용 조명등

케이블 그랜드



# 안전 단자대 C Type

KTB 시리즈

## 외형치수도

단위 : mm

### 약세사리

#### 쇼트바

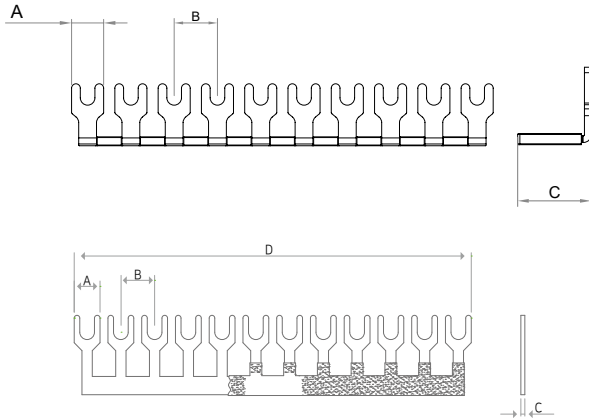

품명	A	B	C
KTB2-S1010	5	7.2	11
KTB2-S1510	6.5	8.5	12.5
KTB2-S2510	8.5	11.1	16
KTB2-S3510	9.0	12.2	16.5
KTB3-S1010	5.5	7	8
KTB3-S1510	6.3	8.15	10.5

품명	A	B	C	D
KTB2-S1512(12P)	6.2	8.4	0.8	11
KTB2-S2506(6P)	8.1	11.0	0.8	12.5
KTB2-S3508(8P)	8.1	12.0	1.0	16
KTB3-S1512(12P)	6.3	8.0	0.8	16.5

### 찬넬

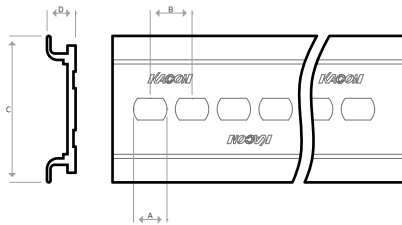

품명	A	B	C	D
KTB2-CHA	8.0	13.8	15.0	5.0
KTB2-CHB	8.0	14.0	35.0	7.0
KTB2-CHC	8.0	13.7	35.0	7.0

### 스토퍼

#### KTB2-STA, KTB2-STB

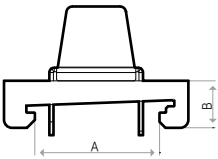
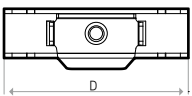

#### KTB2-STC

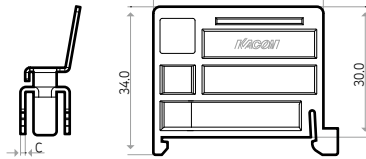
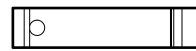

	KTB2-STA	KTB2-STB
A	13.2	31.5
B	8.5	12.0
C	1.2	1.2
D	21.0	46.5

### 세퍼레이터

#### KTB2-A Series

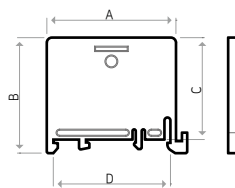

#### KTB3-A Series

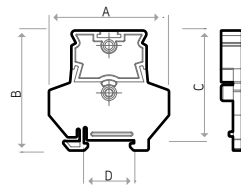

품명	A	B	C	D
KTB2-A10	22.0	21.0	17.5	15.0
KTB2-A15	38.0	34.0	30.0	35.0
KTB2-A35	38.0	36.0	32.0	35.0
KTB2-A60	48.0	45.0	41.0	35.0
KTB2-A100	51.0	45.0	41.0	35.0
KTB3-A10	35.0	35.0	32.0	15.0
KTB3-A15	55.0	58.0	54.0	35.0

## 조립 순서

### KTB1 Series

단자대, 단자대 안전 보호 커버, 고정악세사리 순으로 조립을 합니다.  
 ※ 기명판은 보호 커버 안쪽과 바깥쪽 모두 사용 가능 합니다.

10 ~ 30A

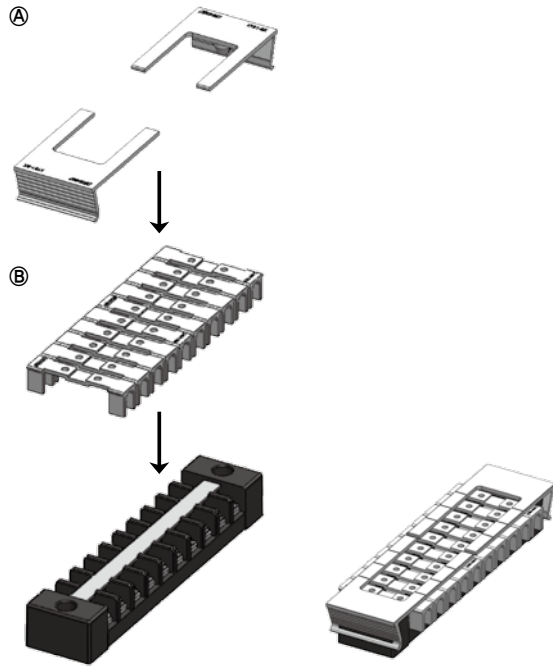

60 ~ 600A

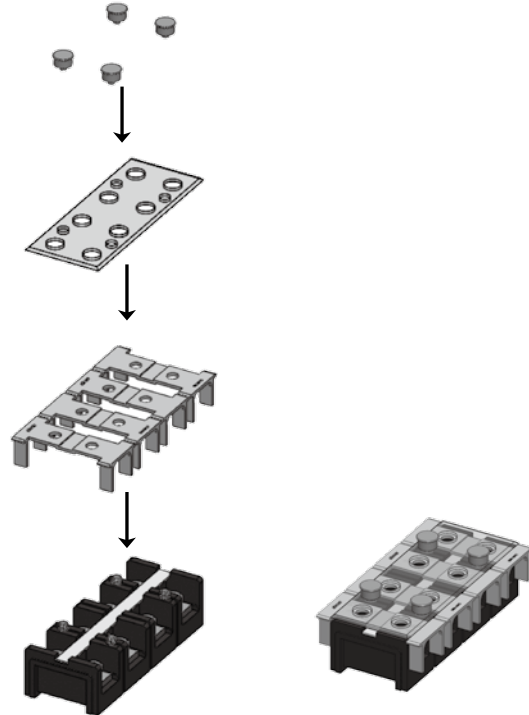

※ 60A는 동봉된 전용 후크를 단자대에 끼운 후 위의 순서에 따라 단자대 안전 보호 커버를 조립하여 주십시오

#### ※ 주의사항

- ㉠-1 - 조립시 고정 브라켓의 방향을 확인 하세요.  
 - 사용 폴수에 따라 브라켓을 1개 또는 2개를 사용 하여 주십시오.

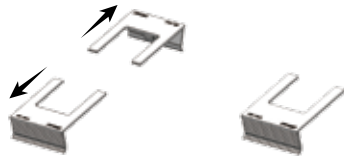

- ㉠-2 암페어별 절단선이 상이하오니 제품에 표시된 절단선을 확인후 분리 사용 하여 주십시오.

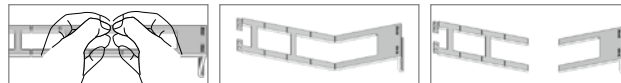
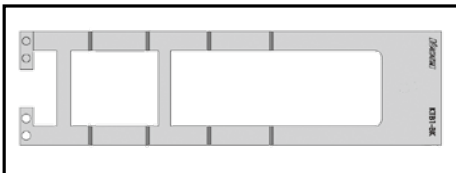

#### 4 Part

소형회로 차단기

퓨즈 & 퓨즈홀더

써지 보호기

음향 신호기

부저류

안전 단자대

고정식-조립식 단자대

시험 단자대

조립식 커먼 단자대

태양광 시스템

집합 표시등

시그널 타워

히터

온-습도 제어기기

수배전반용 조명등

케이블 그랜드

# 안전 단자대 C Type

KTB 시리즈

## 조립 순서

### KTB2 Series

- 단자대, 단자대 안전 보호 커버 순으로 조립을 합니다.  
※ 기명판은 보호 커버 안쪽과 바깥쪽 모두 사용 가능합니다.  
※ 보호 커버 부착 시 조립 방향을 반드시 확인하시기 바랍니다.

10 ~ 30A

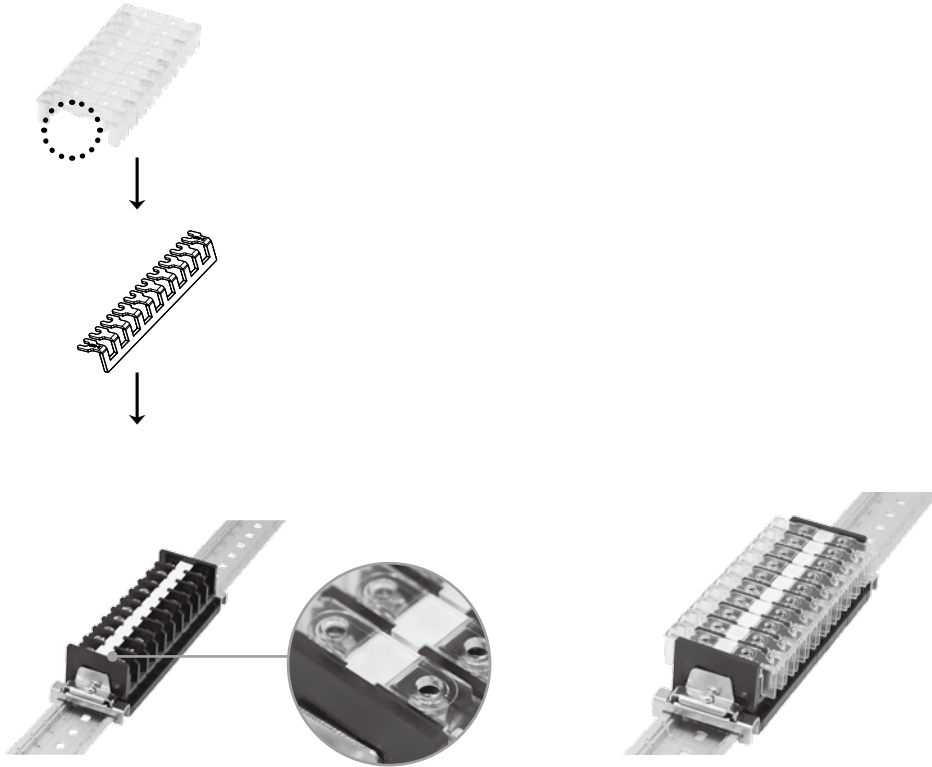

※ 주의사항

- ㉔ 안전 보호 커버  
단자대의 Pole수와 단자대 안전 보호 커버의 Pole수가 다른 경우 단자대 안전 보호 커버를 원하는 Pole수 만큼 분리, 연결 하여 사용 하시면 됩니다.

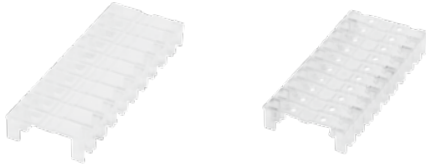

### ⚠ 쇼트바 조립시 주의사항

반드시 쇼트바를 먼저 조립후 단자대 안전 보호 커버를 조립하여 주십시오.